

CHEMPLAST | Industrial Packaging

Endüstriyel ambalajda en etkin çözüm ortağınız.

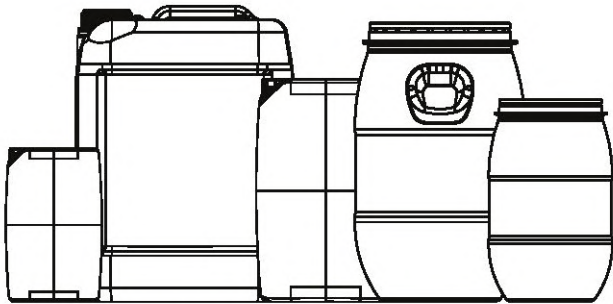
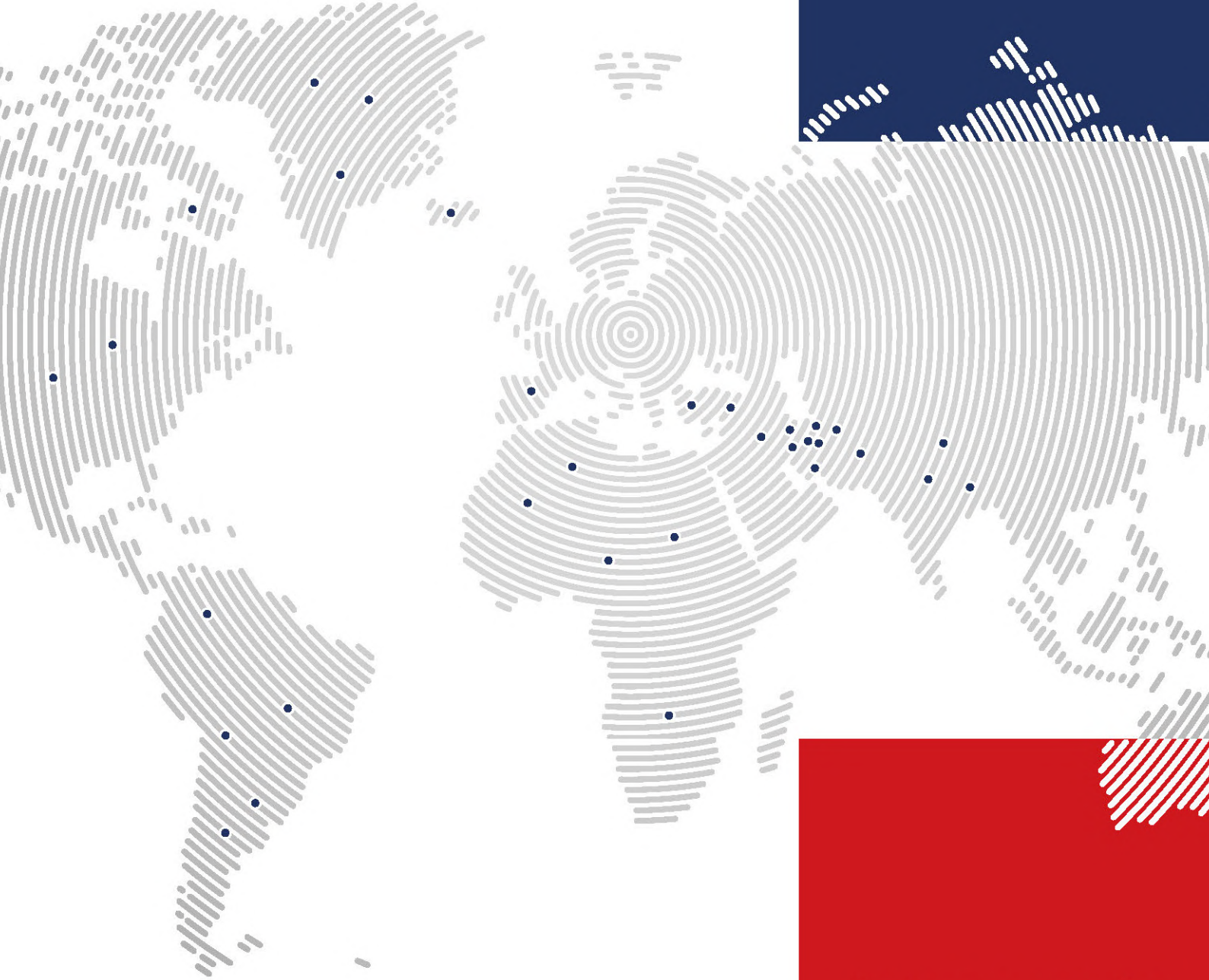

chemplast.com.tr

ÜRÜN KATALOĞU

Endüstriyel ambalajda en etkin çözüm ortağınız



Hakkımızda

Kaliteli ürün, hızlı servis anlayışıyla çıkılan yolda, 2019 yılında Tekirdağ'da kurmuş olduğu modern tesislerinde Dünya standartlarında yaptığı ambalaj üretimleri ile paydaşlarına çözüm ortaklığı sunmaktadır.

Kimya, Kozmetik, Tekstil, Temizlik, Boya ve Gıda alanında faaliyet gösteren firmalar için özel ambalajlar üreten Chemplast, müşterilerinin ürün güvenliğini UN sertifikasına sahip ambalajları ile koruma altına almaktadır.

Yerli ve uluslararası makineler ve kalıplar kullanarak, alanında yetkin ve deneyimli kadrosu ile üretim gerçekleştiren Chemplast, aynı zamanda kurmuş olduğu modern kalite laboratuvarları ile hammaddeden nihai ürüne kadar tüm süreçlerin titizlikle kontrolünü sağlamaktadır.

Şişirme teknolojisi ile 1 litreden 220 litreye kadar Şişe, Bidon ve Varil üreten Chemplast, enjeksiyon teknolojisi ile de bu ürünlerin kapaklarını üreterek, birbirine tamamen uyumlu ambalajlarla müşterilerine hizmet vermektedir.

Sahip olduğu belgelendirme sistemlerine uygun olarak gerçekleştirdiği üretimler ile ürün kalitesini, müşteri memnuniyetini, çalışan ve ürün güvenliğini sürekli aynı standartlarda tutmaktadır.

02 Şişe

03 Bidon

08 Varil

12 Kapak

1 L Şişe



Ürün Spesifikasyonları

Gövde: Blow Molding (Şişirme) prosesi ile tek istasyonda HDPE'den üretilmektedir.

Kapak: Enjeksiyon kalıplama yöntemi ile çok gözlü kalıplarda, sızdırmazlık elemanları ile birlikte HDPE / PP'den üretilmektedir.

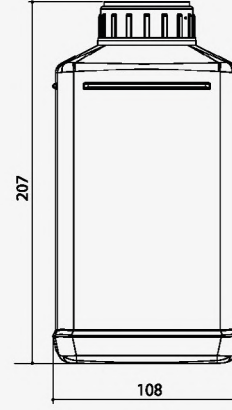

Kod	CHM001S001
Ürün Adı	1 L Şişe
Yükseklik	207 mm
En	72 X 108 mm
Ağız(Q)	50 mm
Renk	Opsiyonel

4 L Galon Şişe

Ürün Spesifikasyonları

Gövde: Blow Molding (Şişirme) prosesi ile tek istasyonda HDPE'den üretilmektedir.

Kapak: Enjeksiyon kalıplama yöntemi ile çok gözlü kalıplarda, sızdırmazlık elemanları ile birlikte HDPE / PP'den üretilmektedir.

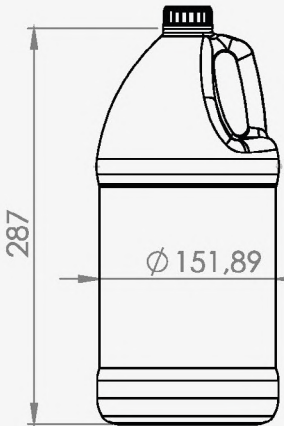

Kod	CHM004S001
Ürün Adı	4 L Galon Şişe
Yükseklik	287 mm
En	152 Q
Ağız(Q)	45
Renk	Opsiyonel



5 L İstifsiz Bidon



Ürün Spesifikasyonları

Gövde: Blow Molding (Şişirme) prosesi ile tek istasyonda HDPE'den üretilmektedir.

Kapak: Enjeksiyon kalıplama yöntemi ile çok gözlü kalıplarda, sızdırmazlık elemanları ile birlikte HDPE / PP'den üretilmektedir.

Sertifikalar: UN 3H1/Y (Opsiyonel)

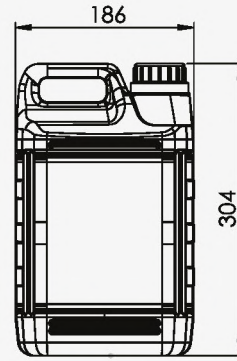

Kod	CHM005B001
Ürün Adı	5 L İstifsiz Bidon
Yükseklik	304 mm
En	144 X 186 mm
Ağız(Q)	45 mm
Renk	Opsiyonel

5 L Çanta Bidon

Ürün Spesifikasyonları

Gövde: Blow Molding (Şişirme) prosesi ile tek istasyonda HDPE'den üretilmektedir.

Kapak: Enjeksiyon kalıplama yöntemi ile çok gözlü kalıplarda, sızdırmazlık elemanları ile birlikte HDPE / PP'den üretilmektedir.

Sertifikalar: UN 3H1/Y (Opsiyonel)

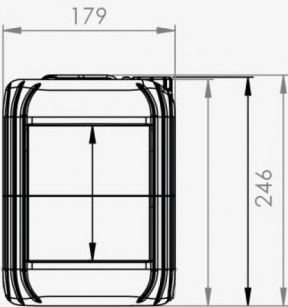

Kod	CHM005B003
Ürün Adı	5 L Çanta Bidon
Yükseklik	246 mm
En	167 x 179 mm
Ağız(Q)	45 / 50 mm Opsiyonel
Renk	Opsiyonel



5 L Çanta Bidon



Ürün Spesifikasyonları

Gövde: Blow Molding (Şişirme) prosesi ile tek istasyonda HDPE'den üretilmektedir.

Kapak: Enjeksiyon kalıplama yöntemi ile çok gözlü kalıplarda, sızdırmazlık elemanları ile birlikte HDPE / PP'den üretilmektedir.

Sertifikalar: UN 3H1/Y (Opsiyonel)

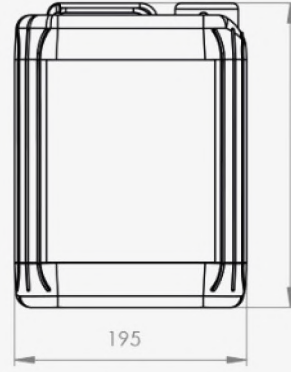

Kod	CHM005B002
Ürün Adı	5 L Çanta Bidon
Yükseklik	260 mm
En	145 x 195 mm
Ağız(Q)	45 mm
Renk	Opsiyonel

10 L Çanta Bidon

Ürün Spesifikasyonları

Gövde: Blow Molding (Şişirme) prosesi ile tek istasyonda HDPE'den üretilmektedir.

Kapak: Enjeksiyon kalıplama yöntemi ile çok gözlü kalıplarda, sızdırmazlık elemanları ile birlikte HDPE / PP'den üretilmektedir.

Sertifikalar: UN 3H1/Y (Opsiyonel)

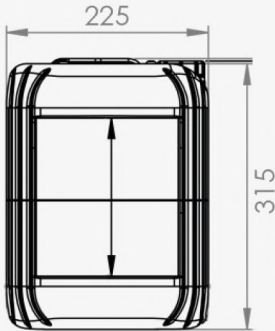

Kod	CHM010B002
Ürün Adı	10 L Çanta Bidon
Yükseklik	315 mm
En	195 X 225 mm
Ağız(Q)	45 / 50 mm Opsiyonel
Renk	Opsiyonel



10 L Çanta Bidon



Ürün Spesifikasyonları

Gövde: Blow Molding (Şişirme) prosesi ile tek istasyonda HDPE'den üretilmektedir.

Kapak: Enjeksiyon kalıplama yöntemi ile çok gözlü kalıplarda, sızdırmazlık elemanları ile birlikte HDPE / PP'den üretilmektedir.

Sertifikalar: UN 3H1/Y (Opsiyonel)

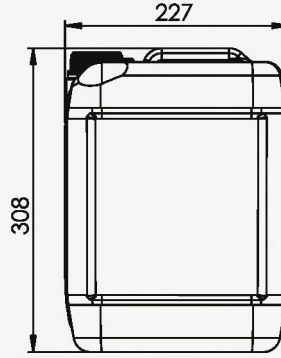

Kod	CHM010B001
Ürün Adı	10 L Çanta Bidon
Yükseklik	308 mm
En	200 x 227 mm
Ağız(Q)	45 mm
Renk	Opsiyonel

20 L Çanta Bidon

Ürün Spesifikasyonları

Gövde: Blow Molding (Şişirme) prosesi ile tek istasyonda HDPE'den üretilmektedir.

Kapak: Enjeksiyon kalıplama yöntemi ile çok gözlü kalıplarda, sızdırmazlık elemanları ile birlikte HDPE / PP'den üretilmektedir.

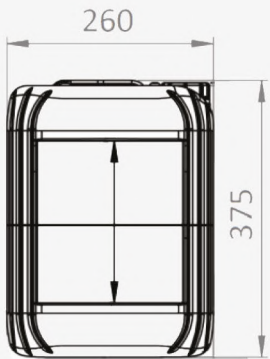

Kod	CHM020B001
Ürün Adı	20 L Çanta Bidon
Yükseklik	375 mm
En	240 x 260 mm
Ağız(Q)	60 mm
Renk	Opsiyonel



30 L Tombul Bidon



Ürün Spesifikasyonları

Gövde: Blow Molding (Şişirme) prosesi ile tek istasyonda HDPE'den üretilmektedir.

Kapak: Enjeksiyon kalıplama yöntemi ile çok gözlü kalıplarda, sızdırmazlık elemanları ile birlikte HDPE / PP'den üretilmektedir.

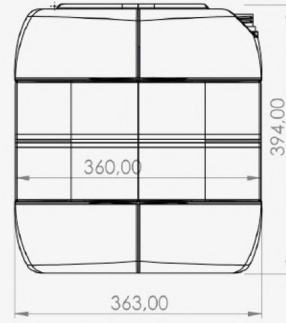

Kod	CHM030B001
Ürün Adı	30 L Tombul Bidon
Yükseklik	394 mm
En	294 x 363 mm
Ağız(Ø)	60 mm
Renk	Opsiyonel

30 L Çanta Bidon

Ürün Spesifikasyonları

Gövde: Blow Molding (Şişirme) prosesi ile tek istasyonda HDPE'den üretilmektedir.

Kapak: Enjeksiyon kalıplama yöntemi ile çok gözlü kalıplarda, sızdırmazlık elemanları ile birlikte HDPE / PP'den üretilmektedir.

Sertifikalar: UN 3H1/Y (Opsiyonel)

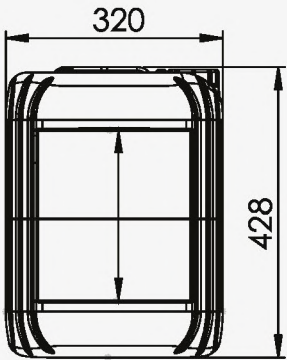

Kod	CHM030B002
Ürün Adı	30 L Çanta Bidon
Yükseklik	428 mm
En	281 x 320 mm
Ağız(Ø)	60 mm
Renk	Opsiyonel



30 L Çanta Çift Ağızlı Bidon



Ürün Spesifikasyonları

Gövde: Blow Molding (Şişirme) prosesi ile tek istasyonda HDPE'den üretilmektedir.

Kapak: Enjeksiyon kalıplama yöntemi ile çok gözlü kalıplarda, sızdırmazlık elemanları ile birlikte HDPE / PP'den üretilmektedir.

Sertifikalar: UN 3H1/Y (Opsiyonel)

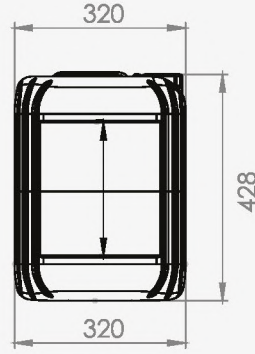

Kod	CHM030B003
Ürün Adı	30 L Çanta Çift Ağızlı Bidon
Yükseklik	428 mm
En	281 x 320 mm
Ağız(Q)	60 mm + 25 mm
Renk	Opsiyonel

60 L Çanta Bidon



Ürün Spesifikasyonları

Gövde: Blow Molding (Şişirme) prosesi ile tek istasyonda HDPE'den üretilmektedir.

Kapak: Enjeksiyon kalıplama yöntemi ile çok gözlü kalıplarda, sızdırmazlık elemanları ile birlikte HDPE / PP'den üretilmektedir.

Sertifikalar: UN 3H1/Y (Opsiyonel)

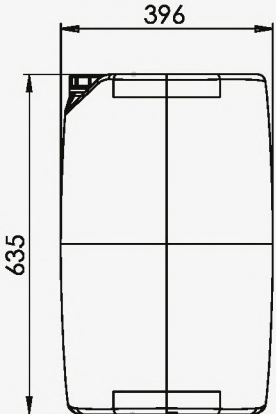

Kod	CHM060B001
Ürün Adı	60 L Çanta Bidon
Yükseklik	635 mm
En	335 x 396 mm
Ağız(Q)	60 mm
Renk	Opsiyonel

30 L Çemberli Varil



Ürün Spesifikasyonları

Gövde: Blow Molding (Şişirme) prosesi ile tek istasyonda HDPE'den üretilmektedir.

Kapak: Enjeksiyon kalıplama yöntemi ile çok gözlü kalıplarda, sızdırmazlık elemanları ile birlikte HDPE / PP'den üretilmektedir.

Çember: Olumsuz koşullara dayanıklı özel galvaniz kaplama.

Sertifikalar: UN 1H2/Y (Opsiyonel)

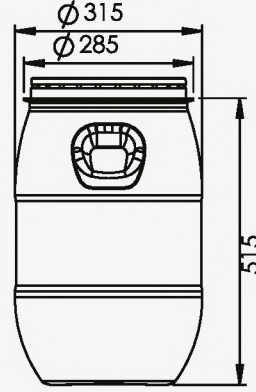

Kod	CHM030V001
Ürün Adı	30 L Çemberli Varil
Yükseklik	585 mm
En	315 Q
Ağız(Q)	Varil Kapak
Renk	Opsiyonel

30 L Kulplu Çemberli Varil

Ürün Spesifikasyonları

Gövde: Blow Molding (Şişirme) prosesi ile tek istasyonda HDPE'den üretilmektedir.

Kapak: Enjeksiyon kalıplama yöntemi ile çok gözlü kalıplarda, sızdırmazlık elemanları ile birlikte HDPE / PP'den üretilmektedir.

Çember: Olumsuz koşullara dayanıklı özel galvaniz kaplama.

Sertifikalar: UN 1H2/Y (Opsiyonel)

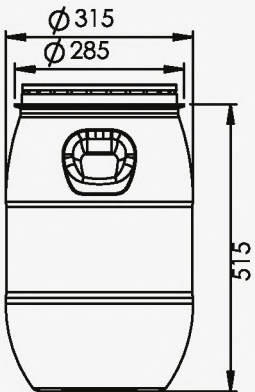

Kod	CHM030V002
Ürün Adı	60 L Çemberli Varil
Yükseklik	585 mm
En	315 Q
Ağız(Q)	Varil Kapak
Renk	Opsiyonel



60 L Çemberli Varil



Ürün Spesifikasyonları

Gövde: Blow Molding (Şişirme) prosesi ile tek istasyonda HDPE'den üretilmektedir.

Kapak: Enjeksiyon kalıplama yöntemi ile çok gözlü kalıplarda, sızdırmazlık elemanları ile birlikte HDPE / PP'den üretilmektedir.

Çember: Olumsuz koşullara dayanıklı özel galvaniz kaplama.

Sertifikalar: UN 1H2/Y (Opsiyonel)

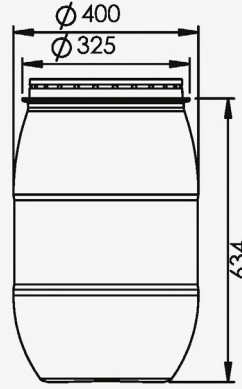

Kod	CHM060V001
Ürün Adı	60 L Çemberli Varil
Yükseklik	634 mm
En	400 Q
Ağız(Q)	Varil Kapak
Renk	Opsiyonel

60 L Kulplu Çemberli Varil

Ürün Spesifikasyonları

Gövde: Blow Molding (Şişirme) prosesi ile tek istasyonda HDPE'den üretilmektedir.

Kapak: Enjeksiyon kalıplama yöntemi ile çok gözlü kalıplarda, sızdırmazlık elemanları ile birlikte HDPE / PP'den üretilmektedir.

Çember: Olumsuz koşullara dayanıklı özel galvaniz kaplama.

Sertifikalar: UN 1H2/Y (Opsiyonel)

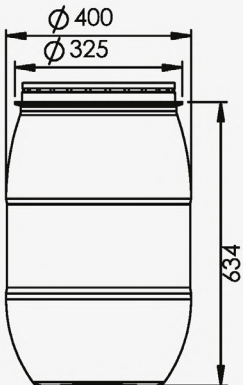

Kod	CHM060V002
Ürün Adı	60 L Kulplu Çemberli Varil
Yükseklik	634 mm
En	400 Q
Ağız(Q)	Varil Kapak
Renk	Opsiyonel



120 L Çemberli Varil



Ürün Spesifikasyonları

Gövde: Blow Molding (Şişirme) prosesi ile tek istasyonda HDPE'den üretilmektedir.

Kapak: Enjeksiyon kalıplama yöntemi ile çok gözlü kalıplarda, sızdırmazlık elemanları ile birlikte HDPE / PP'den üretilmektedir.

Çember: Olumsuz koşullara dayanıklı özel galvaniz kaplama.

Sertifikalar: UN 1H2/Y (Opsiyonel)

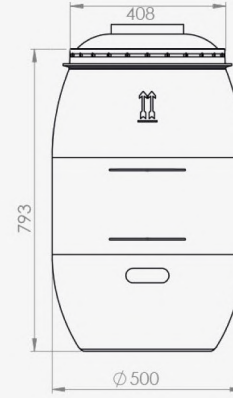

Kod	CHM120V001
Ürün Adı	120 L Çemberli Varil
Yükseklik	793 mm
En	500 Q
Ağız(Q)	Varil Kapak
Renk	Opsiyonel

150 L Çemberli Varil

Ürün Spesifikasyonları

Gövde: Blow Molding (Şişirme) prosesi ile tek istasyonda HDPE'den üretilmektedir.

Kapak: Enjeksiyon kalıplama yöntemi ile çok gözlü kalıplarda, sızdırmazlık elemanları ile birlikte HDPE / PP'den üretilmektedir.

Çember: Olumsuz koşullara dayanıklı özel galvaniz kaplama.

Sertifikalar: UN 1H2/Y (Opsiyonel)

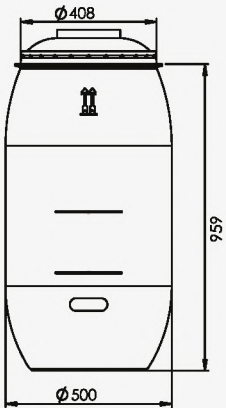

Kod	CHM150V001
Ürün Adı	150 L Çemberli Varil
Yükseklik	959 mm
En	500 Q
Ağız(Q)	Varil Kapak
Renk	Opsiyonel



170 L Çemberli Varil



Ürün Spesifikasyonları

Gövde: Blow Molding (Şişirme) prosesi ile tek istasyonda HDPE'den üretilmektedir.

Kapak: Enjeksiyon kalıplama yöntemi ile çok gözlü kalıplarda, sızdırmazlık elemanları ile birlikte HDPE / PP'den üretilmektedir.

Çember: Olumsuz koşullara dayanıklı özel galvaniz kaplama.

Sertifikalar: UN 1H2/Y (Opsiyonel)

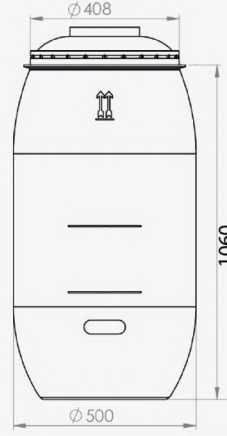

Kod	CHM170V001
Ürün Adı	170 L Çemberli Varil
Yükseklik	1060 mm
En	500 Q
Ağız(Q)	Varil Kapak
Renk	Opsiyonel

220 L Çemberli Varil

Ürün Spesifikasyonları

Gövde: Blow Molding (Şişirme) prosesi ile tek istasyonda HDPE'den üretilmektedir.

Kapak: Enjeksiyon kalıplama yöntemi ile çok gözlü kalıplarda, sızdırmazlık elemanları ile birlikte HDPE / PP'den üretilmektedir.

Çember: Olumsuz koşullara dayanıklı özel galvaniz kaplama.

Sertifikalar: UN 1H2/Y (Opsiyonel)

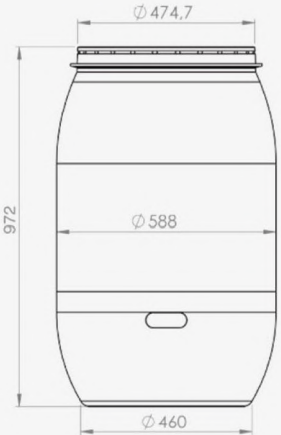

Kod	CHM220V001
Ürün Adı	220 L Çemberli Varil
Yükseklik	972
En	588 Q
Ağız(Q)	Varil Kapak
Renk	Opsiyonel





Ürün Adı	Kod	(Q)	Yükseklik	Renk
SK 60	CHM060K001	60 mm	30 mm	Opsiyonel
SK 50	CHM050K001	50 mm	30 mm	Opsiyonel
SK 45	CHM045K001	45 mm	26 mm	Opsiyonel
Sk 25	CHM025K001	25 mm	26 mm	Opsiyonel

Enjeksiyon makinasında tek parçada el değmeden üretilen ambalaj kapaklarımız ve özel üretim agresif kimyasallarla dayanıklılığı ile fark yaratan contalarımız yüksek mukavemet ve sızdırmazlık özelliğiyle ürünlerinizi güvenle korur.



Çeşitli renk ve aksesuar talepleriniz için lütfen bize danışınız. Ürünlerimiz Türk Gıda Kodeksi Gıda ile Temas Eden Plastik Madde ve Malzemeler mevzuatlarına uygun olarak üretilmektedir. İşletme kayıt no: TR-59-K-020222

GÜVENLE KORUR

En zorlu koşullarda dahi üstün koruma sağlar.

- HDPE Ambalaj
- Co-Ex Ambalaj
- UN Ambalaj
- Gıdaya Uygun Ambalaj



•Kimya •Gıda •İlaç •Tarım •Hijyen •Temizlik •Boya •Tekstil



**MERKEZ / DEPO**

Osmangazi Mahallesi 3121 Sok. No:6
34552 Esenyurt / İstanbul / TÜRKİYE

T: +90 212 551 10 70

F: +90 212 401 09 79

E: info@chemplast.com.tr

E: satis@chemplast.com.tr

FABRİKA

Karadeniz Mahallesi, Cemal Ünlü Saraç Caddesi
No:19 59200 Süleymanpaşa / Tekirdag / TÜRKİYE

T: +90 282 888 96 86

F: +90 282 888 96 64

E: info@chemplast.com.tr

E: satis@chemplast.com.tr